



Dell™ Studio 1535/1536 Servisná príručka

[Skôr než začnete](#)
[Spodný kryt](#)
[Gombíková batéria](#)
[Pamäť](#)
[Pevný disk](#)
[Chladiaca sústava procesora](#)
[Modul procesora](#)
[Stredový riadiaci kryt](#)
[Klávesnica](#)
[Bezdrôtová karta Mini-Card](#)
[Displej](#)
[Kamera](#)
[Opierka dlaní](#)
[Reproduktorová zostava](#)
[Optická jednotka](#)
[Doska USB/audio](#)
[Mikrofón](#)
[Systémová doska](#)
[Západka batérie](#)
[Spustenie systému BIOS](#)

Poznámky, upozornenia, výstrahy

-  **POZNÁMKA:** POZNÁMKA uvádza dôležité informácie, ktoré umožňujú lepšie využitie počítača.
-  **OZNÁMENIE:** OZNÁMENIE naznačuje, že existuje riziko poškodenia hardvéru alebo straty údajov a ponúka vám spôsob, ako problému zabrániť.
-  **UPOZORNENIE:** UPOZORNENIE naznačuje možné poškodenie vášho majetku, zranenie osoby alebo smrť.

Ak ste zakúpili počítač Dell™ radu n, odkazy na operačné systémy Microsoft® Windows® uvedené v tomto dokumente sa na váš počítač nevzťahujú.

Informácie v tejto príručke sa môžu zmeniť bez predchádzajúceho upozornenia.
© 2008 Dell Inc. Všetky práva vyhradené.

Reprodukcia akýmkoľvek spôsobom bez písomného súhlasu firmy Dell Inc. je prísne zakázaná.

Ochranné známky Dell a logo DELL použité v tomto texte sú ochranné známky spoločnosti Dell Inc.; Microsoft, Windows a Windows Vista sú buď obchodné známky alebo registrované obchodné známky spoločnosti Microsoft Corporation v Spojených štátoch a/alebo v iných krajinách; Bluetooth je registrovaná obchodná známka, ktorej vlastníkom je spoločnosť Bluetooth SIG, Inc. a Dell ju používa na základe licencie.

Ostatné ochranné známky a obchodné názvy sa v tejto príručke môžu používať ako odkazy na spoločnosti, ktoré si uplatňujú nárok na tieto známky a názvy ich výrobkov. Spoločnosť Dell Inc. sa zrieka akéhokoľvek nároku na vlastníctvo iných, než vlastných ochranných známok a obchodných názvov.



Model: PP33L

Máj 2008 Rev. A00

[Späť na obsah](#)

Spodný kryt

Dell™ Studio 1535/1536 Servisná príručka

-  **UPOZORNENIE:** Skôr než začnete pracovať vo vnútri počítača, osvojte si bezpečnostné pokyny, ktoré vám boli dodané spolu s počítačom.
-  **UPOZORNENIE:** Skôr než začnete vykonávať tieto postupy, vypnite počítač, odpojte sieťový adaptér z elektrickej zásuvky a počítača, odpojte modem od zásuvky na stene a od počítača a odpojte všetky externé káble od počítača.
-  **OZNÁMENIE:** Aby ste predišli elektrostatickému výboju, uzemnite sa pomocou uzemňovacieho pásika na zápästí alebo opakovaným dotýkaním sa nenatretého kovového povrchu (ako napr. zásuvky na zadnej strane počítača).

Demontáž spodného krytu

1. Skontrolujte, či je počítač vypnutý.
2. Vyberte batériu (pozri [Skôr ako začnete pracovať vo vnútri vášho počítača](#)).
3. Na spodnom kryte uvoľnite sedem skrutiek so zapustenou hlavou a kryt odklopte od počítača v uhle vyobrazenom na obrázku.

-  **UPOZORNENIE:** Nedotýkajte sa chladiacej sústavy procesora. Komponenty procesora by mal demontovať iba školený personál technickej podpory.

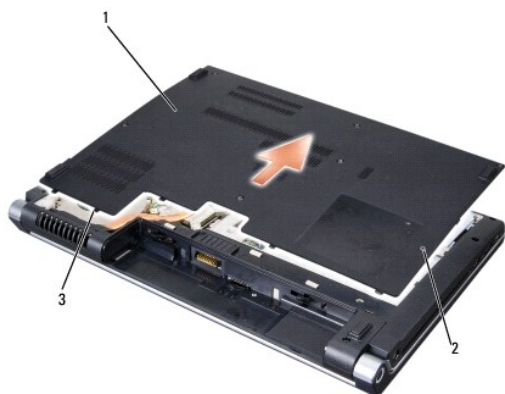

1	spodný kryt	2	skrutky so zapustenou hlavou (7)
3	výbežky		

Spätná inštalácia spodného krytu

1. Výbežky na spodnom kryte zarovnajte so spodnou stranou počítača.
2. Vložte na pôvodné miesto na spodnom kryte sedem skrutiek so zapustenou hlavou a pritiahnite ich.
3. Batériu zasuňte do šachty tak, aby kliknutím dosadla na miesto.

[Späť na obsah](#)

[Späť na obsah](#)

Skôr než začnete

Dell™ Studio 1535/1536 Servisná príručka

- [Odporúčané nástroje](#)
- [Skôr ako začnete pracovať vo vnútri vášho počítača](#)

Tento dokument obsahuje postupy pri demontáži a inštalácii súčastí počítača. Pokiaľ nie je uvedené inak, každý postup predpokladá, že ste:

1. Vykonalí kroky, uvedené v časti [Skôr ako začnete pracovať vo vnútri vášho počítača](#).
1. Prečítali si bezpečnostné informácie, ktoré boli dodané spolu s počítačom.
1. Pred inštaláciou súčastí ste už pôvodnú súčasť demontovali (ak bola nainštalovaná).

Odporúčané nástroje

Postupy uvedené v tomto dokumente môžu vyžadovať použitie nasledujúcich nástrojov:

1. Malý plochý skrutkovač
1. Skrutkovač Phillips
1. Malé rydlo z umelej hmoty
1. Spustenie aktualizácie systému BIOS (navštívte webovú lokalitu technickej podpory spoločnosti Dell na adrese support.dell.com)

Skôr ako začnete pracovať vo vnútri vášho počítača

Dodržiavajte nasledujúce bezpečnostné pokyny, aby ste ochránili váš počítač pred prípadným poškodením a zaistili si svoju osobnú bezpečnosť.

 **UPOZORNENIE:** Skôr ako začnete s ktorýmkoľvek postupom v tejto časti, osvojte si bezpečnostné pokyny, ktoré boli dodané s vaším počítačom.

 **OZNÁMENIE:** Opravovať počítač smie len oprávnený servisný technik. Poškodenie servisom, ktorý nie je oprávnený spoločnosťou Dell, nie je kryté vašou zárukou.

 **OZNÁMENIE:** Aby ste predišli elektrostatickému výboju, uzemnite sa pomocou uzemňovacieho pásika na zápästí alebo opakovaným dotýkaním sa nenatretého kovového povrchu (ako napr. zásuvky na zadnej strane počítača).

 **OZNÁMENIE:** S komponentmi a kartami zaobchádzajte opatrne. Nedotýkajte sa komponentov alebo kontaktov na karte. Kartu držte za okraje alebo za kovový nosný držiak. Komponenty ako procesor držte za okraje a nie za kolíky.

 **OZNÁMENIE:** Keď odpájate kábel, ťahajte za káblovú prípojku alebo deformačnú slučku, nie za samotný kábel. Pokiaľ ide o prípojky s poistnými zarážkami, zatlačte na poistné zarážky smerom dopredu a prípojku vytiahnite. Keď pripájate kábel, presvedčte sa, že prípojky sú správne orientované a vyrovnané, aby nedošlo k poškodeniu prípojky a/alebo jej kolíkov.

1. Pracovný povrch musí byť rovný a čistý, aby sa nepoškriabal kryt počítača.

2. Kliknite na **Štart** , kliknite na šípku  a potom kliknite na položku **Vypnúť**.

Počítač sa vypne, keď sa skončí vypínací proces operačného systému.

3. Odpojte počítač a všetky pripojené zariadenia z elektrických zásuviek.

 **OZNÁMENIE:** Ak chcete odpojiť sieťový kábel, najskôr odpojte kábel z počítača a potom ho odpojte z nástennej zásuvky.

4. Odpojte z počítača všetky telefónne alebo sieťové káble.

5. Stlačte a odpojte všetky nainštalované karty zo zásuvky na kartu ExpressCard a čítačku pamäťových kariet 8 v 1.

 **OZNÁMENIE:** Skôr než začnete počítač opravovať, musíte odstrániť batériu zo šachty, aby nedošlo k poškodeniu systémovej dosky.

 **OZNÁMENIE:** Používajte výlučne batériu určenú pre konkrétny typ počítača Dell; v opačnom prípade sa môže počítač poškodiť. Nepoužívajte batérie konštruované pre iné počítače spoločnosti Dell.

6. Počítač prevráťte.

7. Zasuňte uvoľňovaciu západku batérie až kým kliknutím batéria nezapadne na miesto.

8. Batériu vysuňte zo šachty pre batérie.

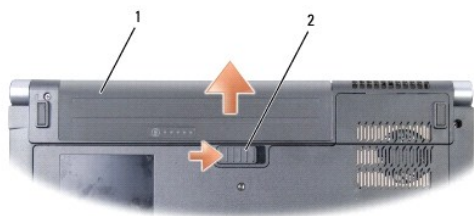

1	batéria	2	uvolňovacia západka batérie
---	---------	---	-----------------------------

9. Otočte počítač hornou stranou nahor, otvorte displej a stlačením hlavného vypínača uzemnite systémovú dosku.

[Späť na obsah](#)

[Späť na obsah](#)

Spustenie systému BIOS

Dell™ Studio 1535/1536 Servisná príručka

Ak sa s novou systémovou doskou dodáva na CD programová aktualizácia systému BIOS, spustíte systém BIOS z CD. Ak nemáte programovú aktualizáciu systému BIOS na CD, spustíte BIOS z pevného disku.

Spustenie systému BIOS z CD

 **OZNÁMENIE:** Pripojte sieťový adaptér na známy, správny zdroj prúdu, aby ste predišli výpadku napájania. V opačnom prípade sa môže poškodiť systém.

1. Presvedčte sa, či je sieťový adaptér pripojený a či je hlavná batéria správne nainštalovaná.

 **POZNÁMKA:** Ak mienite na spustenie systému BIOS použiť CD s aktualizáciou programu BIOS, pred vložením CD do počítača stlačte kláves <F12>, aby ste mohli počítač nastaviť len na jednorazové bootovanie systému z CD. V opačnom prípade musíte spustiť program nastavenia systému a zmeniť predvolené poradie zavádzania.

2. Vložte CD s aktualizáciou programu BIOS a zapnite počítač.

 **OZNÁMENIE:** Keď proces začne, neprerušujte ho. Ak by ste tak urobili, môžete spôsobiť poškodenie systému.

Postupujte podľa pokynov na obrazovke. Počítač pokračuje v bootovaní a aktualizuje nový systém BIOS. Po skončení aktualizácie počítač sa automaticky znovu nabojuje.

3. Počas výkonu POST (power on self test) stlačte <F2>, aby ste zaviedli program nastavenia systému.
4. Stlačte <Alt> a <F>, aby ste resetli predvolené nastavenia počítača.
5. Stlačte <Esc>, zvolte **Save/Exit** a stlačte <Enter>, aby ste uložili zmeny konfigurácie.
6. Vyberte CD s programovou aktualizáciou systému BIOS z jednotky a reštartujte počítač.

Spustenie systému BIOS z pevného disku

 **OZNÁMENIE:** Pripojte sieťový adaptér na známy, správny zdroj prúdu, aby ste predišli výpadku napájania. V opačnom prípade sa môže poškodiť systém.

1. Presvedčte sa, či je sieťový adaptér zasunutý do zásuvky, či je hlavná batéria správne nainštalovaná a či je pripojený sieťový kábel.
2. Zapnite počítač.
3. Vyhľadajte najnovší aktualizčný súbor systému BIOS pre váš počítač na adrese support.dell.com.

4. Kliknite na **Stiahnuť teraz**, aby ste si stiahli súbor.

5. Ak sa zobrazí okno **Súhlas so zrieknutím sa vývozu softvéru**, kliknite na **Áno, súhlasím s touto dohodou**.

Zobrazí sa okno **Stiahnutie súboru**.

6. Kliknite na **Program uložiť na disk** a potom na **OK**.

Zobrazí sa okno **Uložiť do**.

7. Kliknite na šípku nadol, aby ste zobrazili ponuku **Uložiť do**, zvolte **Pracovná plocha** a potom kliknite na **Uložiť**.

Súbor sa stiahne na vašu pracovnú plochu.

8. Keď sa zobrazí okno **Prevzatie je ukončené**, kliknite na **Zavrieť**.

Na pracovnej ploche sa zobrazí ikona súboru, ktorá má rovnaký názov ako prevzatý aktualizčný súbor systému BIOS.

 **OZNÁMENIE:** Keď proces začne, neprerušujte ho. Ak by ste tak urobili, môžete spôsobiť poškodenie systému.

9. Kliknite dvakrát na ikonu súboru na pracovnej ploche a postupujte podľa pokynov na obrazovke.

[Späť na obsah](#)

[Späť na obsah](#)

Doska USB/audio

Dell™ Studio 1535/1536 Servisná príručka

⚠ UPOZORNENIE: Skôr než pristúpite k vykonaniu akýchkoľvek postupov v tejto časti, osvojte si bezpečnostné pokyny, ktoré boli dodané s vaším počítačom.

👉 OZNÁMENIE: Aby ste predišli elektrostatickému výboju, uzemnite sa pomocou uzemňovacieho pásika na zápästí alebo opakovaným dotýkaním sa nenatretého kovového povrchu (ako napr. zásuvky na zadnej strane počítača).

👉 OZNÁMENIE: Aby ste predišli poškodeniu systémovej dosky musíte pred začiatkom práce vo vnútri počítača vybrať batériu zo šachty.

Demontáž dosky USB/audio

1. Dodržiavajte postupy uvedené v časti [Skôr než začnete](#).
2. Demontujte optickú jednotku (pozri [Vymontovanie optickej jednotky](#)).
3. Odpojte oba káble dosky USB/audio zo zásuviek na systémovej doske.
4. Z káblov odstráňte lepiace pásky, ktoré pripevňujú k základnej doske.
5. Odskrutkujte skrutku, ktorá pripevňuje dosku USB/audio k spodnému krytu počítača a dosku vyberte.

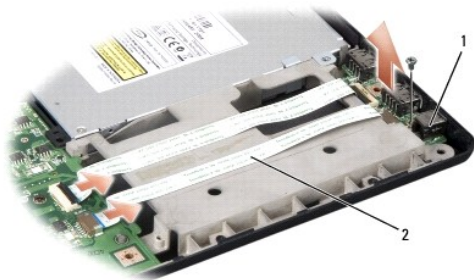

1	USB	2	káble USB/audio
---	-----	---	-----------------

Spätná inštalácia USB/audio



1. Zasuňte káble dosky USB/audio do zásuviek systémovej dosky.
2. Umiestnite dosku USB/audio na pôvodné miesto a vložte ju späť, zatahnite skrutky, aby ste dosku zaistili.
3. Nainštalujte späť optickú jednotku (pozri [Inštalácia optickej jednotky](#)).

[Späť na obsah](#)

[Späť na obsah](#)

Kamera

Dell™ Studio 1535/1536 Servisná príručka

-  **UPOZORNENIE:** Pred prácou vo vnútri vášho počítača si osvojte bezpečnostné pokyny, ktoré ste dostali s vaším počítačom.
-  **UPOZORNENIE:** Skôr než začnete vykonávať tieto postupy, vypnite počítač, odpojte sieťový adaptér z elektrickej zásuvky a počítača, odpojte modem zo zásuvky na stene a od počítača a všetky externé káble odpojte od počítača.
-  **OZNÁMENIE:** Aby ste predišli elektrostatickému výboju, uzemnite sa pomocou uzemňovacieho pásika na zápästí alebo opakovaným dotýkaním sa nenatretého kovového povrchu (ako napr. zásuvky na zadnej strane počítača).

Vymontovanie kamerového modulu

1. Dodržujte pokyny uvedené v časti [Skôr než začnete](#).
2. Vymontujte rám displeja (pozri [Demontáž rámu displeja](#)).
3. Povoľte dve skrutky, ktoré pripájajú kameru ku krytu displeja.
4. Odpojte kábel kamery a vyberte kamerový modul.

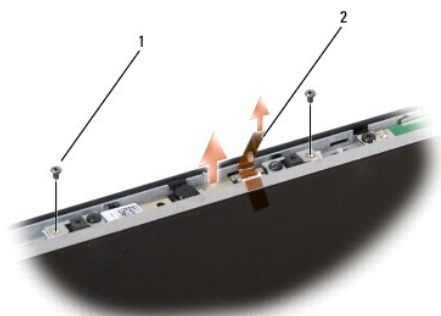

1	skrutky (2)	2	kamerový kábel
---	-------------	---	----------------

Inštalácia kamerového modulu

1. Dodržujte pokyny uvedené v časti [Skôr než začnete](#).
2. Vložte na miesto a pritiahnite dve skrutky, ktoré pripájajú kameru ku krytu displeja.
3. Pripojte kamerový kábel k zásuvke.
4. Namontujte rám displeja (pozri [Spätná inštalácia rámu displeja](#)).

[Späť na obsah](#)

[Späť na obsah](#)

Stredový riadiaci kryt

Dell™ Studio 1535/1536 Servisná príručka

UPOZORNENIE: Skôr ako začnete s ktorýmkoľvek postupom v tejto časti, osvojte si bezpečnostné pokyny, ktoré boli dodané s vaším počítačom.

OZNÁMENIE: Aby ste predišli elektrostatickému výboju, uzemnite sa pomocou uzemňovacieho pásika na zápästie alebo opakovaným dotýkaním sa nenatretého kovového povrchu (ako napr. zásuvky na zadnej strane počítača).

OZNÁMENIE: Skôr než začnete pracovať vo vnútri počítača, musíte vybrať batériu zo šachty, aby nedošlo k poškodeniu systémovej dosky.

Odstránenie stredového riadiaceho krytu

1. Dodržujte postupy uvedené v časti [Skôr než začnete](#).
2. Odskrutkujte dve skrutky zo šachty batérie, ktoré zaisťujú stredový riadiaci kryt.



3. Prevráťte počítač a displej otvorte tak, ako je to len možné.
4. Stredový riadiaci kryt vypáčte prstami počínajúc miestom, kde je šachta batérie na zadnej strane systému.

OZNÁMENIE: Aby ste predišli poškodeniu dátových káblov pripojených k systémovej doske, zabezpečte, aby ste pri dvíhaní stredového riadiaceho krytu nefahali príliš silno.

5. Uvoľnite stredový riadiaci kryt.

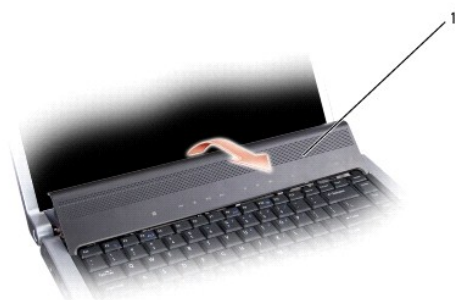

1	stredový riadiaci kryt
---	------------------------

6. Odstráňte rám klávesnice jej uvoľnením pomocou rydla z umelej hmoty (pozri [Demontáž klávesnice](#)).

7. Vyskrutkujte dve skrutky v hornej časti klávesnice.

OZNÁMENIE: Klávesové plošky na klávesnici sú krehké, ľahko sa uvoľňujú a ich výmena je časovo náročná. Počas odpájania a manipulácie s klávesnicou buďte opatrní.

8. Nadvihnite klávesnicu a držte ju hore a mierne dopredu, aby ste získali prístup k zásuvkám kontrolných tlačidiel na systémovej doske.

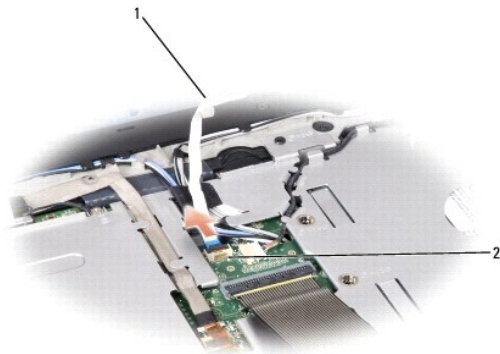

1	kábel tlačidiel na ovládanie médií	2	zásuvka tlačidiel na ovládanie médií
---	------------------------------------	---	--------------------------------------

9. Odpojte kábel tlačidiel na ovládanie médií od zásuvky na systémovej doske.

Spätná inštalácia stredového riadiaceho krytu

1. Dodržujte postupy uvedené v časti [Skôr než začnete](#).
2. Znovu pripojte kábel tlačidiel na ovládanie médií k zásuvke pod klávesnicou na systémovej doske.
3. Zarovnajte plošky pozdĺž spodného okraja klávesnice a zasuňte ich pod opierku dlani.
4. Umiestnite rám klávesnice na pôvodné miesto.
5. Zatlačením na rohy v blízkosti horného okraja klávesnice zacvaknite klávesnicu na miesto.
6. Zaskrutkujte obe skrutky v hornej časti klávesnice.
7. Zasuňte stredový riadiaci kryt do rámu klávesnice a zatlačte na oba rohy krytu až kým cvaknutím nedosadne na miesto.
8. V šachte batérie zaskrutkujte späť obe skrutky, ktoré zabezpečujú stredový riadiaci kryt.

[Späť na obsah](#)

[Späť na obsah](#)

Gombíková batéria

Dell™ Studio 1535/1536 Servisná príručka

Vymontovanie gombíkovej batérie

⚠ UPOZORNENIE: Skôr než začnete s ktorýmkoľvek postupom v tejto časti, osvojte si bezpečnostné pokyny, ktoré boli dodané s vaším počítačom.

1. Dodržujte pokyny uvedené v časti [Skôr než začnete](#).
2. Odmontujte základný kryt (pozri [Demontáž spodného krytu](#)).
3. Použite rydlo z umelej hmoty na vypáčenie gombíkovej batérie zo slotu.

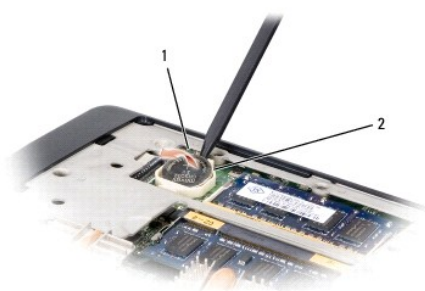

1	gombíková batéria	2	slot
---	-------------------	---	------

Spätne namontovanie gombíkovej batérie

⚠ UPOZORNENIE: Skôr než začnete s ktorýmkoľvek postupom v tejto časti, osvojte si bezpečnostné pokyny, ktoré boli dodané s vaším počítačom.

1. Postupujte podľa pokynov, uvedených v časti [Skôr než začnete](#).
2. Držte gombíkovú batériu s kladným pólom nahor.
3. Zasuňte gombíkovú batériu do slotu a opatrne ju zatlačte, kým nezacvakne do slotu.

[Späť na obsah](#)

[Späť na obsah](#)

Modul procesora

Dell™ Studio 1535/1536 Servisná príručka

Vymontovanie modulu procesora

UPOZORNENIE: Skôr ako začnete s ktorýmkoľvek postupom v tejto časti, osvojte si bezpečnostné pokyny, ktoré boli dodané s vaším počítačom.

1. Dodržujte pokyny uvedené v časti [Skôr než začnete](#).
2. Vymontujte chladiacu sústavu procesora (pozri [Vymontovanie chladiacej zostavy procesora](#)).

OZNÁMENIE: Aby nedošlo k poškodeniu procesora, pri otáčaní vačkovej skrutky držte skrutkovač kolmo na procesor.

3. Na uvoľnenie objímky ZIF použite malý plochý skrutkovač a otáčajte vačkovou skrutkou objímky ZIF proti smeru chodu hodinových ručičiek, kým ju nevyskrutkujete po zarážku vačky.

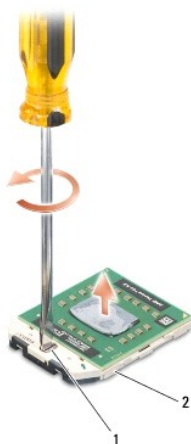

1	vačková skrutka objímky ZIF	2	objímka ZIF
---	-----------------------------	---	-------------

OZNÁMENIE: S cieľom zabezpečiť maximálne chladenie procesora nedotýkajte sa oblastí prenosu tepla na chladiacej zostave procesora. Mastnota pokožky môže obmedziť schopnosť prenosu tepla pomocou tepelných podložiek.

OZNÁMENIE: Modul procesora vyberajte priamo nahor. Dbajte, aby ste neohli kolíky modulu procesora.

4. Vyberte modul procesora z objímky ZIF.

Spätná inštalácia modulu procesora

UPOZORNENIE: Skôr ako začnete s ktorýmkoľvek postupom v tejto časti, osvojte si bezpečnostné pokyny, ktoré boli dodané s vaším počítačom.

OZNÁMENIE: Nedotýkajte sa podstavca procesora. Počas skrútkovania vačkovej skrutky procesor zatlačte a pridržte smerom nadol na podklad, na ktorom je namontovaný podstavec, aby nedošlo k občasnému kontaktu medzi vačkovou skrutkou a procesorom.

OZNÁMENIE: Skôr ako nasadíte modul procesora, overte si, či je vačka zámky v otvorenej pozícii. Správne uloženie modulu procesora do objímky ZIF si nevyžaduje silu. Nesprávne nainštalovaný modul procesora môže spôsobiť prerušované spojenie alebo trvalé poškodenie mikroprocesora a objímky ZIF.

POZNÁMKA: Ak inštalujete nový procesor, dostanete novú chladiacu sústavu s namontovanou tepelnou podložkou alebo novú podložku s pokynmi na správnu inštaláciu.

1. Dodržujte pokyny uvedené v časti [Skôr než začnete](#).
2. Zarovnajte roh kolíka 1 modulu procesora s rohom kolíka 1 objímky ZIF a potom zasuňte modul procesora.

POZNÁMKA: Na rohu kolíka 1 modulu procesora je trojuholník, ktorý sa zarávna s trojuholníkom na rohu kolíka 1 objímky ZIF.

Keď je modul procesora správne nasadený, všetky štyri rohy budú zarovnané v rovnakej výške. Ak jeden alebo viac rohov modulu sú vyššie než ostatné, modul nie je správne nasadený.



1	vačková skrutka objímky ZIF	2	objímka ZIF
3	roh kolíka 1		

OZNÁMENIE: Aby nedošlo k poškodeniu procesora, pri otáčaní vačkovej skrutky držte skrutkovač kolmo na procesor.

3. Dotiahnite objímku ZIF otáčaním vačkovej skrutky v smere chodu hodinových ručičiek a upevnite modul procesora k systémovej doske.
4. Nainštalujte chladiacu sústavu procesora (pozri [Inštalácia chladiacej sústavy procesora](#)).
5. Namontujte spodný kryt (pozri [Spätná inštalácia spodného krytu](#)).

[Späť na obsah](#)

Chladiaca sústava procesora

Dell™ Studio 1535/1536 Servisná príručka

Vymontovanie chladiacej zostavy procesora

⚠ UPOZORNENIE: Skôr než začnete s nasledujúcou procedúrou, osvojte si bezpečnostné pokyny dodané s vaším počítačom.

1. Postupujte podľa pokynov uvedených v časti [Skôr než začnete](#).
2. Preklopte počítač a odmontujte spodný kryt (pozri [Demontáž spodného krytu](#)).
3. V sekvenčnom poradí (označenom na chladiacej súprave), uvoľnite skrutky so zapustenou hlavou na kryte chladiacej sústavy procesora.
4. Uvoľnite dve skrutky so zapustenou hlavou na dne chladiacej sústavy.
5. Odpojte kábel ventilátora chladiacej sústavy od zásuvky na systémovej doske.
6. Odskrutkujte skrutky z ventilátora chladiacej sústavy a chladiacu sústavu vyberte von.



1	chladiaca sústava procesora	2	kábel ventilátora
3	kryt chladiacej sústavy procesora	4	ventilátor chladiacej sústavy

Inštalácia chladiacej sústavy procesora

⚠ UPOZORNENIE: Skôr než začnete s nasledujúcou procedúrou, osvojte si bezpečnostné pokyny dodané s vaším počítačom.

1. Zarovnajzte štyri skrutky so zapustenou hlavou na kryte chladiacej sústavy procesora s otvormi na skrutky na systémovej doske, a skrutky v sekvenčnom poradí dotiahnite.
2. Dotiahnite dve skrutky so zapustenou hlavou a upevnite dno chladiacej sústavy procesora k systémovej doske.
3. Umiestnite naspäť a dotiahnite skrutky, ktorými pripevníte ventilátor chladiacej sústavy k systémovej doske.
4. Pripojte kábel ventilátora chladiacej sústavy k systémovej doske.
5. Umiestnite naspäť spodný kryt (pozri [Spätná inštalácia spodného krytu](#)).

[Späť na obsah](#)

Displej

Dell™ Studio 1535/1536 Servisná príručka

- [Sústava displeja](#)
- [Rám displeja](#)
- [Zobrazovací panel](#)
- [Menič displeja](#)
- [Závesy displeja](#)

Sústava displeja

Demontáž sústava displeja

⚠ UPOZORNENIE: Skôr než začnete s nasledujúcou procedúrou, osvojte si bezpečnostné pokyny dodané spolu s počítačom.

1. Dodržujte pokyny uvedené v časti [Skôr než začnete](#).
2. Demontujte spodný kryt (pozri [Demontáž spodného krytu](#)).
3. Odpojte anténne káble od karty Mini-Card.
4. Uvoľnite anténne káble zo zaisťujúcich úchytky a vyberte ich zo smerovacích kanálov.

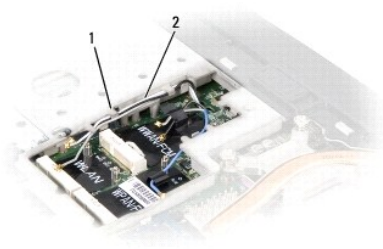

1	zaisťujúce úchytky	2	anténne káble
---	--------------------	---	---------------

5. Odskrutkujte dve skrutky zabezpečujúce sústavu displeja od spodnej časti počítača.



6. Demontujte stredný riadiaci kryt (pozri [Odstránenie stredového riadiaceho krytu](#)).
7. Demontujte klávesnicu (pozri [Demontáž klávesnice](#)).

8. Odpojte dátový kábel displeja od zásuvky na systémovej doske, uvoľnite skrutky so zapustenou hlavičkou a uvoľnite kábel zo zaisťujúcich plastických úchytiak.
9. Odpojte kábel kamery od systémovej dosky, uvoľnite skrutky so zapustenou hlavou a uvoľnite kábel zo zaisťujúcich plastických úchytiak.
10. Odpojte napájací kábel od zásuvky na systémovej doske, a uvoľnite ho zo zaisťujúcich plastických úchytiak.

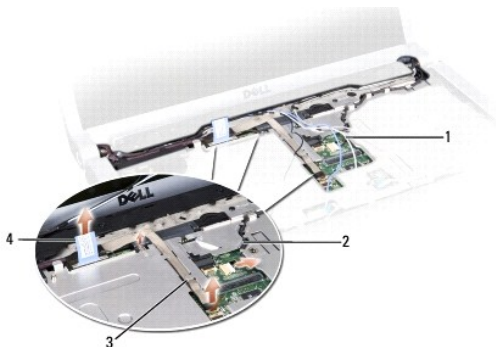

1	anténne káble	2	napájací kábel displeja
3	kábel kamery	4	dátový kábel displeja

11. Vytiahnite anténne káble zo smerovacieho otvoru a uvoľnite ich zo smerovacej ryhy.
12. Odskrutkujte dve skrutky zo závesov zostavy displeja.

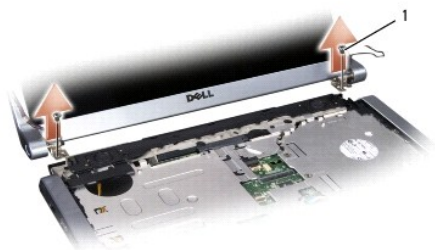

1	závesové skrutky (2)
---	----------------------

13. Vyberte sústavu displeja z počítača.

Spätná inštalácia sústava displeja

UPOZORNENIE: Skôr než začnete s nasledujúcou procedúrou, osvojte si bezpečnostné pokyny dodané spolu s počítačom.

1. Dodržujte pokyny uvedené v časti [Skôr než začnete](#).
2. Zarovnajzte závesy displeja s otvormi v spodnej časti počítača a potom spustíte displej na miesto.
3. Dve závesové skrutky zostavy displeja umiestnite späť na miesto a dotiahnite ich.
4. Prevlečte anténne káble cez smerovací otvor do spodnej časti počítača.
5. Zapojte napájací kábel displeja do zásuviek na systémovej doske.
6. Zapojte displejový dátový kábel a kamerový kábel do zásuvky na systémovej doske a zatiahnite skrutky so zapustenou hlavičkou, aby ste káble zaistili.

POZNÁMKA: Presvedčte sa, že káble displeja a kamery sú správne smerované a zaistené plastovými úchytkami.

7. Nainštalujte späť klávesnicu (pozri [Výmena klávesnice](#)).
8. Nainštalujte stredný riadiaci kryt (pozri [Spätná inštalácia stredového riadiaceho krytu](#)).
9. Zatvorte displej a prevráťte počítač.
10. Priskrutkujte späť a dotiahnite dve skrutky prichytávajúce sústavu displeja k spodnej časti počítača.
11. Nainštalujte kartu Mini-Card a pripojte k nej anténne káble (pozri [Inštalácia karty Mini-Card](#)).
12. Namontujte späť spodný kryt (pozri [Spätná inštalácia spodného krytu](#)).

Rám displeja

Demontáž rámu displeja

⚠ UPOZORNENIE: Skôr než začnete s nasledujúcou procedúrou, osvojte si bezpečnostné pokyny dodané spolu s počítačom.

⚠ UPOZORNENIE: Nasledujúce pokyny sa nemôžu aplikovať na displeje typu od hrany po hranu, ktoré sa nesmú rozoberať.

1. Dodržujte pokyny uvedené v časti [Skôr než začnete](#).
2. Demontujte zostavu displeja (pozri [Demontáž sústava displeja](#)).

🔄 OZNÁMENIE: Oddelenie rámu od spodného krytu displeja si vyžaduje mimoriadnu opatrnosť, aby sa nepoškodil rám a panel displeja.

3. Opatrne posúvajte rám displeja smerom von na každej zo štyroch strán, aby sa rám uvoľnil z panela displeja.



1 | rám displeja

🔍 POZNÁMKA: Rám displeja môže mať u niektorých počítačov na oboch koncoch obojstranne lepiacu pásku. Aby ste mohli pásku znovu použiť, rám odstráňte opatrne.

Spätná inštalácia rámu displeja

⚠ UPOZORNENIE: Skôr než začnete s nasledujúcou procedúrou, osvojte si bezpečnostné pokyny dodané spolu s počítačom.

1. Dodržujte pokyny uvedené v časti [Skôr než začnete](#).
2. Začínajúc v ktoromkoľvek rohu rám prstami opatrne zacvaknite na miesto, aby ste ho pripevnili k zobrazovaciemu panelu.
3. Nainštalujte späť zostavu displeja (pozri [Spätná inštalácia sústava displeja](#)).

Zobrazovací panel

Demontáž zobrazovacieho panelu

⚠ UPOZORNENIE: Skôr než začnete s nasledujúcou procedúrou, osvojte si bezpečnostné pokyny dodané spolu s počítačom.

⚠ UPOZORNENIE: Nasledujúce pokyny sa nemôžu aplikovať na displeje typu od hrany po hranu, ktoré sa nesmú rozoberať.

1. Dodržujte pokyny uvedené v časti [Skôr než začnete](#).
2. Demontujte zostavu displeja (pozri [Demontáž sústava displeja](#)).
3. Demontujte rám displeja (pozri [Demontáž rámu displeja](#)).
4. Odskrutkujte štyri skrutky, ktorými je zobrazovací panel pripevnený ku krytu.

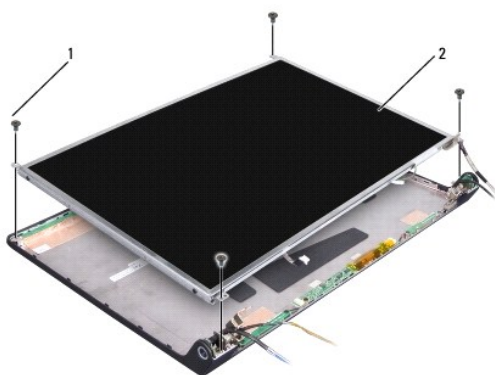

1	skrutky (4)	2	zobrazovací panel
---	-------------	---	-------------------

5. Odpojte káble od zásuviek na každom konci meniča.

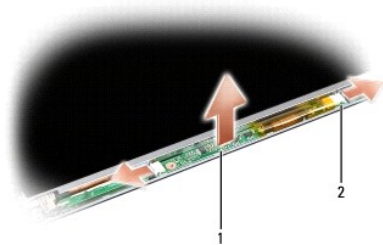

1	menič	2	zásuvky (2)
---	-------	---	-------------

6. Vyberte zobrazovací panel z krytu displeja.
7. Odskrutkujte štyri skrutky (dve na každej strane zobrazovacieho panelu), ktoré prichytávajú držiaky k zobrazovaciemu panelu a odstráňte držiaky.

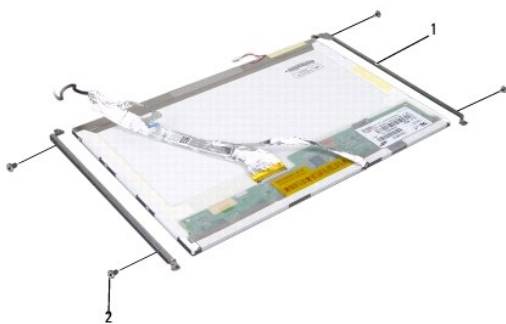

1 držiak zobrazovacieho panelu (2) 2 skrutky (4)

8. Prevráťte zobrazovací panel a odstráňte vodivú pásku na doske displeja.
9. Odpojte kábel displeja od dosky displeja.

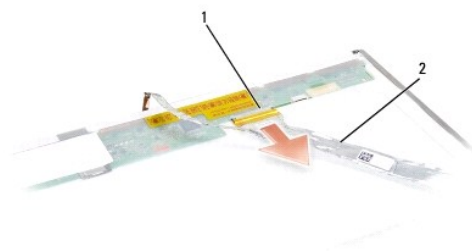

1 zásuvka kábla displeja 2 kábel displeja

Spätná inštalácia zobrazovacieho panelu

⚠ UPOZORNENIE: Skôr než začnete s nasledujúcou procedúrou, osvojte si bezpečnostné pokyny dodané spolu s počítačom.

1. Dodržujte pokyny uvedené v časti [Skôr než začnete](#).
2. Naskrutkujte štyri skrutky (dve na každej strane zobrazovacieho panelu), aby ste držiaky displeja prichytili k zobrazovaciemu panelu.
3. Pripojte kábel displeja k zásuvke na zadnej strane zobrazovacieho panelu.
4. Zapojte napájacie káble do zásuviek na oboch koncoch meniča.
5. Zarovnajte diery pre skrutky na držiaku displeja s korešpondujúcimi dierami na skrutky a usmernite kolíky na vrchnom kryte a zobrazovací panel opatrne vložte na miesto.
6. Zaskrutkujte štyri skrutky, ktorými je zobrazovací panel pripevnený ku krytu.
7. Nainštalujte späť rám displeja (pozri [Spätná inštalácia rámu displeja](#)).
8. Nainštalujte späť sústavu displeja (pozri [Spätná inštalácia sústava displeja](#)).

- Nainštalujte späť klávesnicu (pozri [Výmena klávesnice](#)).
 - Nainštalujte späť stredný riadiaci kryt (pozri [Spätná inštalácia stredového riadiaceho krytu](#)).
-

Menič displeja

Odpojenie meniča displeja

⚠ UPOZORNENIE: Skôr než začnete s nasledujúcou procedúrou, osvojte si bezpečnostné pokyny dodané spolu s počítačom.

- Dodržiňte pokyny uvedené v časti [Skôr než začnete](#).
- Demontujte sústavy displeja. Pozri [Demontáž sústava displeja](#).
- Odstráňte zobrazovací panel bez toho, aby ste odstránili držiaky displeja (pozri [Demontáž zobrazovacieho panelu](#)).
- Menič vypáčte zo zabezpečujúcich plastických úchytiak.

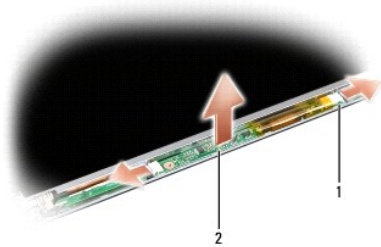

1	menič	2	zásuvky (2)
---	-------	---	-------------

Spätná inštalácia meniča displeja

⚠ UPOZORNENIE: Skôr než začnete s nasledujúcou procedúrou, osvojte si bezpečnostné pokyny dodané spolu s počítačom.

- Dodržiňte pokyny uvedené v časti [Skôr než začnete](#).
 - Zarovnajzte diery na meniči s držiakmi na kryte displeja a umiestnite ho do polohy.
 - Nainštalujte späť zobrazovací panel. Pozri [Spätná inštalácia zobrazovacieho panelu](#).
 - Nainštalujte späť zostavu displeja. Pozri [Spätná inštalácia sústava displeja](#).
-

Závesy displeja

Demontáž závesov displeja

⚠ UPOZORNENIE: Skôr než začnete s nasledujúcou procedúrou, osvojte si bezpečnostné pokyny dodané spolu s počítačom.

- Dodržiňte pokyny uvedené v časti [Skôr než začnete](#).
- Demontujte sústavy displeja. Pozri [Demontáž sústava displeja](#).

3. Odstráňte zobrazovací panel bez toho, aby ste odstránili držiak displeja. Pozri [Demontáž zobrazovacieho panelu](#).
4. Naskrutkujte štyri skrutky (dve na každej strane zobrazovacieho panela), aby ste závesy displeja prichytili k zobrazovaciemu panelu.
5. Demontujte závesy displeja.

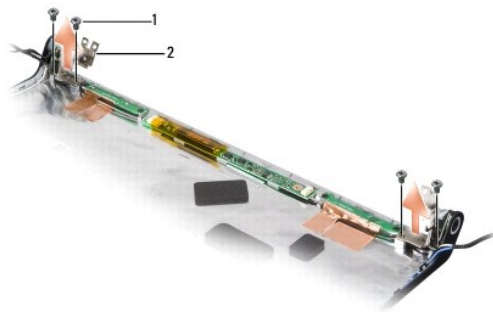

1	skrutky (4)	2	závesy (2)
---	-------------	---	------------

Spätná inštalácia závesov displeja

⚠ UPOZORNENIE: Skôr než začnete s nasledujúcou procedúrou, osvojte si bezpečnostné pokyny dodané spolu s počítačom.

1. Dodržujte pokyny uvedené v časti [Skôr než začnete](#).
2. Zarovnajte skrutkové otvory na závesoch s otvormi na kryte displeja a zaskrutkujte skrutky do závesov.
3. Nainštalujte späť zobrazovací panel. Pozri [Spätná inštalácia zobrazovacieho panelu](#).
4. Nainštalujte späť sústavu displeja. Pozri [Spätná inštalácia sústavy displeja](#).

[Späť na obsah](#)

[Späť na obsah](#)

Pevný disk

Dell™ Studio 1535/1536 Servisná príručka

UPOZORNENIE: Skôr ako začnete s ktorýmkoľvek postupom v tejto časti, osvojte si bezpečnostné pokyny, ktoré boli dodané s vaším počítačom.

UPOZORNENIE: *Nedotýkajte sa kovového krytu pevného disku počas demontáže pevného disku z počítača, ak je kryt horúci.*

OZNÁMENIE: Skôr než odpojíte pevný disk, vypnite počítač – zabránite tak strate údajov. Nedemontujte pevný disk, ak je počítač zapnutý alebo je v režime spánku.

OZNÁMENIE: Pevné disky sú mimoriadne krehké. Počas manipulácie s pevným diskom buďte opatrní.

POZNÁMKA: Spoločnosť Dell neručí za kompatibilitu ani neposkytuje podporu pre pevné disky získané z iných zdrojov, než od spoločnosti Dell.

Demontáž pevného disku

1. Dodržujte postupy uvedené v časti [Skôr než začnete](#).
2. Prevráťte počítač a demontujte spodný kryt (pozri [Demontáž spodného krytu](#)).
3. Odskrutkujte štyri skrutky, ktorými je sústava pevného disku pripevnená k počítaču.
4. Potiahnite vyťahovaciu zarážku kábla pevného disku, aby ste kábel odpojili od prípojky systémovej dosky.
5. Potiahnite vyťahovaciu zarážku pevného disku, aby ste mohli súpravu pevného disku uvoľniť z modulu.

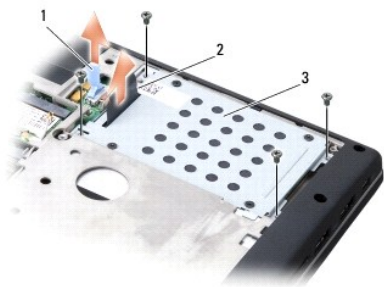

1	vyťahovacia zarážka káblu pevného disku	2	vyťahovacia zarážka pevného disku
3	sústava pevného disku		

6. Odskrutkujte štyri skrutky M3 x 3 mm, ktorými je puzdro pevného disku pripevnené k pevnému disku.
7. Odklopte puzdro pevného disku od pevného disku.

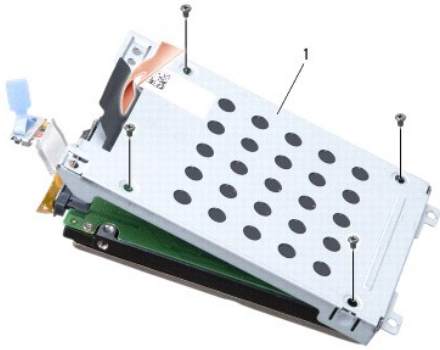

1 puzdro pevného disku

➔ **OZNÁMENIE:** Neodpájajte kábel pevného disku od prípojky pevného disku pomocou vyťahovacej zarážky.

8. Odpojte kábel pevného disku od prípojky pevného disku.



➔ **OZNÁMENIE:** Keď pevný disk nie je v počítači, uložte ho do ochranného antistatického obalu. Pre ďalšie informácie pozri „Protecting Against Electrostatic Discharge“ (Ochrana pred elektrostatickým výbojom) v bezpečnostných informáciách, ktoré boli dodané s počítačom.

Spätná inštalácia pevného disku

1. Dodržujte postupy uvedené v časti [Skôr než začnete](#).
2. Pripojte kábel pevného disku k prípojke na pevnom disku.
3. Nasadte späť puzdro pevného disku a pritiahnite štyri skrutky, aby ste puzdro pripevnili na pevný disk.
4. Vložte súpravu pevného disku do konzoly pevného disku a vráťte späť štyri skrutky, aby ste pripevnili súpravu pevného disku.
5. Pripojte kábel pevného disku k prípojke na systémovej doske.
6. Namontujte späť spodný kryt (pozri [Spätná inštalácia spodného krytu](#)).
7. Do počítača nainštalujte podľa potreby operačný systém (pozri „Obnovenie vášho operačného systému“ v *Stručná referenčná príručka*).
8. Do počítača nainštalujte podľa potreby ovládače a pomôcky (pozri „Preinštalovanie ovládačov a pomôcok“ v *Stručná referenčná príručka*).

[Späť na obsah](#)

[Späť na obsah](#)

Klávesnica

Dell™ Studio 1535/1536 Servisná príručka

UPOZORNENIE: Skôr, než pristúpite k vykonaniu akýchkoľvek postupov v tejto časti, osvojte si bezpečnostné pokyny, ktoré boli dodané s vaším počítačom.

OZNÁMENIE: Aby ste predišli elektrostatickému výboju, uzemnite sa pomocou uzemňovacieho pásika na zápästí alebo opakovaným dotýkaním sa nenatretého kovového povrchu (ako napr. zásuvky na zadnej strane počítača).

OZNÁMENIE: Aby ste predišli poškodeniu systémovej dosky musíte pred začiatkom práce vo vnútri počítača vybrať batériu zo šachty.

Demontáž klávesnice

1. Dodržujte postup uvedený v [Skôr než začnete](#).
2. Demontujte stredový riadiaci kryt (pozri [Odstránenie stredového riadiaceho krytu](#)).
3. Demontujte rám klávesnice jeho uvoľnením pomocou rydla z umelej hmoty.



1	rydlo z umelej hmoty	2	klávesnica
3	rám klávesnice		

4. Odskrutkujte dve skrutky na hornom okraji klávesnice.

OZNÁMENIE: Klávesové plošky na klávesnici sú krehké, ľahko sa uvoľňujú a zdĺhavo dávajú späť na miesto. Pri demontáži klávesnice a manipulácii s ňou buďte opatrní.

5. Nadvihnite klávesnicu a podržte ju, aby ste mali prístup k jej zásuvke.
6. Odpojte klávesnicový kábel od klávesnicovej zásuvky na systémovej doske otočením západky klávesnicovej zásuvky smerom k čelu počítača.
7. Vysuňte klávesnicový kábel z klávesnicovej zásuvky.

POZNÁMKA: Ak máte podsvietenú klávesnicu (voliteľnú), nájdete tu ďalší kábel, ktorý sa musí odpojiť.



1	skrutky (2)	2	západka klávesnicovej zásuvky
3	klávesové plošky	4	zásuvka opierky dlane

Výmena klávesnice

1. Dodržujte postup uvedený v [Skôr než začnete](#).
2. Zasuňte klávesnicový kábel do klávesnicovej zásuvky.
3. Otočte západku klávesnicovej zásuvky, aby ste zaistili kábel.
4. Vyrovnajte štítky pozdĺž dolného okraja klávesnice a zasuňte ich do zásuviek opierky dlaní.
5. Zatlačte na hranu v blízkosti horného okraja, aby klávesnica zapadla na miesto.
6. Zaskrutkujte dve skrutky na hornom okraji klávesnice.
7. Vložte naspäť rám klávesnice.
8. Namontujte späť stredový riadiaci kryt (pozri [Spätná inštalácia stredového riadiaceho krytu](#)).

[Späť na obsah](#)

[Späť na obsah](#)

Západka batérie

Dell™ Studio 1535/1536 Servisná príručka

Demontáž západky batérie

⚠ UPOZORNENIE: Skôr než začnete s nasledujúcou procedúrou, osvojte si bezpečnostné pokyny dodané spolu s počítačom.

1. Postupujte podľa pokynov, uvedených v časti [Skôr než začnete](#).
2. Vymontujte spodný kryt (pozri [Demontáž spodného krytu](#)).
3. Vyberte všetky pamäťové moduly (pozri [Demontáž pamäťového modulu/pamäťových modulov](#)).
4. Vymontujte jednotku pevného disku (pozri [Demontáž pevného disku](#)).
5. Vyberte kartu Mini-Card (pozri [Odstránenie karty Mini-Card](#)).
6. Vymontujte chladiacu sústavu procesora (pozri [Vymontovanie chladiacej zostavy procesora](#)).
7. Vyberte procesor (pozri [Vymontovanie modulu procesora](#)).
8. Demontujte stredný riadiaci kryt (pozri [Odstránenie stredového riadiaceho krytu](#)).
9. Demontujte klávesnicu (pozri [Demontáž klávesnice](#)).
10. Demontujte sústavu displeja (pozri [Demontáž sústava displeja](#)).
11. Demontujte opierku dlaní (pozri [Demontáž opierky dlaní](#)).
12. Vymontujte jednotku optického disku (pozri [Vymontovanie optickej jednotky](#)).
13. Vymontujte systémovú dosku (pozri [Demontáž zostavy systémovej dosky](#)).
14. Vymontujte pružinu západky.

🔄 OZNÁMENIE: Skôr než odpojíte tlačidlo západky, poznamenajte si jeho orientáciu, aby ste zabezpečili jeho správnu inštaláciu pri spätnom umiestnení západky.

15. Vyskrutkujte skrutku zo západky batérie a západku vyberte von zospodu počítača.

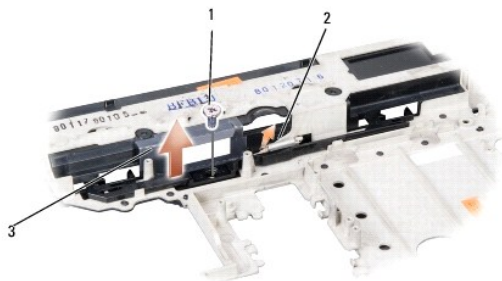

1	skrutka	2	pružina
3	západka batérie		

Výmena západky batérie

 **UPOZORNENIE:** Skôr než začnete s nasledujúcou procedúrou, osvojte si bezpečnostné pokyny dodané spolu s počítačom.

 **OZNÁMENIE:** Overte si správnosť orientácie západky batérie. Skrutkový zárez by mal počas inštalácie západky smerovať nahor.

1. Zasuňte západku batérie na miesto.
2. Skrutky, ktoré pripevňujú západku batérie ku krytu počítača, vložte na miesto a pritiahnite.
3. Kroky uvedené v časti [Demontáž západky batérie](#) vykonajte v obrátenom poradí.

[Späť na obsah](#)

[Späť na obsah](#)

Pamäť

Dell™ Studio 1535/1536 Servisná príručka

UPOZORNENIE: Skôr ako začnete s ktorýmkoľvek postupom v tejto časti, osvojte si bezpečnostné pokyny, ktoré boli dodané s vaším počítačom.

Pamäť počítača môžete zväčšiť inštaláciou pamäťových modulov na systémovej doske. Informácie o typoch pamäti podporovaných vaším počítačom nájdete v časti „Špecifikácie“ v *Stručnej referenčnej príručke*. Inštalujte iba také pamäťové moduly, ktoré sú určené pre váš počítač.

POZNÁMKA: Na pamäťové moduly zakúpené od spoločnosti Dell™ sa vzťahuje záruka platná pre váš počítač.

Počítač je vybavený dvomi zásuvkami SODIMM - DIMM A a DIMM B, ktoré sú používateľovi dostupné cez spodnú časť počítača.

OZNÁMENIE: Ak potrebujete nainštalovať pamäťové moduly do dvoch zásuviek, pred inštaláciou pamäťového modulu do zásuvky označenej „DIMM A“ nainštalujte modul do zásuvky označenej „DIMM B“.

Demontáž pamäťového modulu/pamäťových modulov

Pamäťové moduly sú v počítači umiestnené pod spodným krytom.

1. Dodržujte postupy uvedené v časti [Skôr než začnete](#).

2. Prevráťte počítač a odmontujte jeho spodný kryt (pozri [Demontáž spodného krytu](#)).

OZNÁMENIE: Poškodeniu zásuvky pamäťového modulu sa vyhnete, ak nebudete používať žiadne nástroje na roztiahnutie zaisťovacích svoriek pamäťového modulu.

OZNÁMENIE: Aby ste predišli elektrostatickému výboju, uzemnite sa pomocou uzemňovacieho pásika na zápästí alebo opakovaným dotýkaním sa nenatretého kovového povrchu (ako napr. zásuvky na zadnej strane počítača).

3. Prstami opatrne roztiahnite zaisťovacie svorky na každom konci zásuvky pamäťového modulu, kým sa pamäťový modul nevyšunie.

4. Odpojte pamäťový modul od zásuvky.

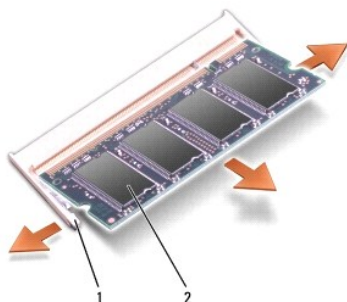

1	zaisťovacie svorky (2)	2	pamäťový modul
---	------------------------	---	----------------

Inštalácia pamäťového modulu/pamäťových modulov

OZNÁMENIE: Aby ste predišli elektrostatickému výboju, uzemnite sa pomocou uzemňovacieho pásika na zápästí alebo opakovaným dotýkaním sa nenatretého kovového povrchu (ako napr. zásuvky na zadnej strane počítača).

1. Zarovnajete drážku na prípojke okraja modulu so záložkou prípojnej zásuvky.

2. Modul pevne zasuniete do slotu pod 45-stupňovým uhlom a natáčajte ho smerom nadol, kým kliknutím nedosadne na miesto. Ak nepočujete kliknutie, odpojte modul a znova ho nainštalujte.

POZNÁMKA: Ak pamäťový modul nie je správne nainštalovaný, počítač sa nemusí naboťovať. Takéto zlyhanie neoznami žiadne chybové hlásenie.

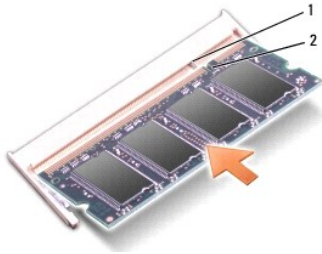

1	úchytka	2	drážka
---	---------	---	--------

🔔 **OZNÁMENIE:** Ak sa kryt ťažko zatvára, modul vymontujte a znova ho nainštalujte. Ak sa pokúsite kryt násilu zavrieť, môžete poškodiť počítač.

3. Namontujte spodný kryt (pozri [Spätná inštalácia spodného krytu](#)).
4. Zasúvajte batériu do šachty na batériu, až kým kliknutím nedosadne na miesto, alebo pripojte sieťový adaptér k počítaču a do elektrickej zásuvky.
5. Zapnite počítač.

Počas bootovania počítač deteguje prídavnú pamäť a automaticky aktualizuje informácie o konfigurácii systému.

Veľkosť pamäte inštalovanej na počítači potvrdíte kliknutím na **Štart**  → **Pomocník a podpora** → **Systémová informácia Dell**.

[Späť na obsah](#)

[Späť na obsah](#)

Mikrofón

Dell™ Studio 1535/1536 Servisná príručka

UPOZORNENIE: Skôr než začnete s ktorýmkoľvek postupom v tejto časti, osvojte si bezpečnostné pokyny, ktoré boli dodané s vaším počítačom.

OZNÁMENIE: Aby ste predišli elektrostatickému výboju, uzemnite sa pomocou uzemňovacieho pásika na zápästí alebo opakovaným dotýkaním sa nenatretého kovového povrchu (ako napr. zásuvky na zadnej strane počítača).

OZNÁMENIE: Skôr než začnete pracovať vo vnútri počítača, vyberte batériu zo šachty, aby nedošlo k poškodeniu systémovej dosky.

Demontáž mikrofónového modulu

POZNÁMKA: Analogový mikrofón nie je k dispozícii, ak ste si objednali voliteľnú kameru. Namiesto toho budete mať digitálne mikrofónové pole s kamerou.

1. Dodržujte postupy uvedené v časti [Skôr než začnete](#).
2. Odstráňte opierku dlaní. Pozri [Demontáž opierky dlaní](#).
3. Odpojte mikrofónový kábel od systémovej dosky a vyberte mikrofónový modul.



1	zásuvka na mikrofón	2	mikrofónový modul
---	---------------------	---	-------------------

Inštalácia mikrofónového modulu

1. Pripojte káble dosky USB/audio k systémovej doske.
2. Pripojte mikrofónový kábel k zásuvke na systémovej doske.
3. Namontujte späť opierku dlaní (pozri [Inštalácia opierky dlaní](#)).

[Späť na obsah](#)

[Späť na obsah](#)

Bezdrôtová karta Mini-Card

Dell™ Studio 1535/1536 Servisná príručka

UPOZORNENIE: Skôr, než začnete s ktoroukoľvek z procedúr v tejto časti, osvojte si bezpečnostné pokyny, ktoré boli dodané s vaším počítačom.

OZNÁMENIE: Skôr ako začnete pracovať vo vnútri počítača musíte vybrať batériu zo šachty, aby ste predišli poškodeniu systémovej dosky.

Váš počítač podporuje tri sloty pre karty Mini-Card:

- 1 Dva sloty pre karty Full Mini-Card – pre WWAN, WPAN, UWB, Bluetooth
- 1 Jeden slot pre kartu Half Mini-Card – pre WLAN

POZNÁMKA: V závislosti od konfigurácie vášho systému jedna alebo viac kariet Mini-Card nemusia byť vo vašom počítači prítomné.

Váš počítač podporuje tieto typy kariet Mini-Card:

- 1 Bezdrôtová lokálna sieť [Wireless Local Area Network (WLAN)] – karta Half Mini-Card
- 1 Ultraširoké pásmo [Ultra Wide Band (UWB)] – karta Full Mini-Card
- 1 Mobilné širokopásmové alebo bezdrôtové širokopásmové siete [Mobile broadband or Wireless Wide Area Network (WWAN)] – karta Full Mini-Card
- 1 Bezdrôtová osobná sieť [Wireless Personal Area Network (WPAN)] alebo interná karta s bezdrôtovou technológiou Bluetooth® Wireless Technology – karta Full Mini-Card

POZNÁMKA: Váš počítač môže súčasne podporovať len dve karty Full Mini-Cards a jednu kartu Half Mini-Card.

POZNÁMKA: Slot WLAN podporuje jednu kartu Half Mini-Card.

Odstránenie karty Mini-Card

1. Dodržujte pokyny uvedené v časti [Skôr než začnete](#).

2. Demontujte spodný kryt (pozri [Demontáž spodného krytu](#)).

OZNÁMENIE: Ak odpojíte kábel, potiahnite ho za prípojku alebo pevnú časť zásuvky, ale nie za samotný kábel. Niektoré káble majú konektor zaistený zarážkami; pred odpojením takéhoto kábla zarážky najprv zatlačte. Spojovacie články od seba odpojajte plynulým ťahom rovným smerom – zabránite tým ohnutiu kolíkov. Skôr než kábel pripojíte, presvedčte sa, či sú obe prípojky správne orientované a vyrovnané.

3. Odpojte anténne káble od karty Mini-Card.

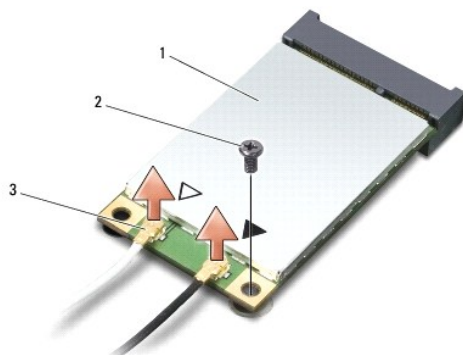

1	WWAN/WLAN karta Mini-Card	2	M2 x 3-mm zaistovacia skrutka	3	prípojky anténneho kábla (2)
---	---------------------------	---	-------------------------------	---	------------------------------

POZNÁMKA: Ak vyberáte kartu WPAN/UWB Mini-Card, odpojte modrý anténny kábel od karty Mini-Card.

4. Odskrutkujte zaistovacia skrutka, ktorá pripája kartu Mini-Card k systémovej doske.

5. Vyberte kartu Mini-Card zo zásuvky na systémovej doske.

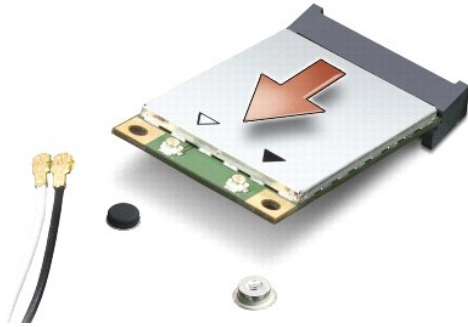

- ➔ **OZNÁMENIE:** Keď vyberiete kartu Mini-Card z počítača, vložte ju do ochranného antistatického obalu. Pre ďalšie informácie si pozrite časť „Protecting Against Electrostatic Discharge“ (Ochrana pred elektrostatickým výbojom) v bezpečnostných informáciách, ktoré boli dodané s vaším počítačom.

Inštalácia karty Mini-Card

- ➔ **OZNÁMENIE:** Kartu UWB Mini-Card nainštalujte do slotu WWAN alebo WPAN. Neinštalujte kartu UWB Mini-Card do slotu pre karty WLAN. V opačnom prípade hrozí, že si poškodíte počítač.

1. Postupujte podľa pokynov v časti [Skôr než začnete](#).

2. Vyberte novú kartu Mini-Card z jej obalu.

- ➔ **OZNÁMENIE:** Pri zasúvaní karty na miesto použite pevný a rovnomerný tlak. Nadmerná sila môže viesť k poškodeniu prípojky.

3. Prípojku karty Mini-Card zasuňte do zásuvky systémovej dosky pod 45- stupňovým uhlom. Napríklad, zásuvka pre kartu WLAN je označená štítkom WLAN atď.

4. Zatláčte druhý koniec karty Mini-Card do slotu a zaskrutkujte zaisťovaciu skrutku.

5. Pripojte príslušné anténne káble ku karte Mini-Card, ktorú inštalujete. V nasledujúcej tabuľke nájdete farebnú schému anténnych káblov pre každú kartu Mini-Card podporovanú vaším počítačom.

Prípojky na karte Mini-Card	Farebná schéma anténnych káblov
WWAN (2 anténne káble)	
Hlavná WWAN (biely trojuholník)	biela so šedým prúžkom
Doplnková WWAN (čierny trojuholník)	čierna so šedým prúžkom
WLAN (2 alebo 3 anténne káble)	
Hlavná WLAN (biely trojuholník)	biela
Doplnková WLAN (čierny trojuholník)	čierna
MIMO WLAN (*šedý trojuholník)	šedá
WPAN (jeden anténny kábel)	
WPAN	modrá
* MIMO WLAN je voliteľná a nemusí byť k dispozícii na všetkých počítačoch.	

- 📌 **POZNÁMKA:** Šedý anténny kábel nemusí byť k dispozícii na všetkých počítačoch. Prítomnosť šedého anténneho kábla vo vašom oddiele pre kartu Mini-Card závisí od typu displeja.

6. Nepoužívané anténne káble zabezpečte v ochrannom puzdre z mylaru.

7. Nainštalujte spodný kryt a dotiahnite skrutky so zapustenou hlavou.

8. Zasuňte batériu do šachty, kým kliknutím nesadne na miesto.

9. Podľa potreby nainštalujte do počítača ovládače a pomôcky. Viac informácií nájdete v *Technologickej príručke spoločnosti Dell*.

- 📌 **POZNÁMKA:** Ak chcete nainštalovať komunikačnú kartu z iného zdroja ako Dell, musíte nainštalovať aj vhodné ovládače a pomôcky. Viac informácií nájdete v *Technologickej príručke spoločnosti Dell*.

[Späť na obsah](#)

[Späť na obsah](#)

Optická jednotka

Dell™ Studio 1535/1536 Servisná príručka

Vymontovanie optickej jednotky

1. Dodržujte postupy uvedené v časti [Skôr než začnete](#).
2. Vymontujte opierku dlaní (pozri [Demontáž opierky dlaní](#)).
3. Odskrutkujte tri skrutky na optickej jednotke a optickú jednotku vyberte z modulu.

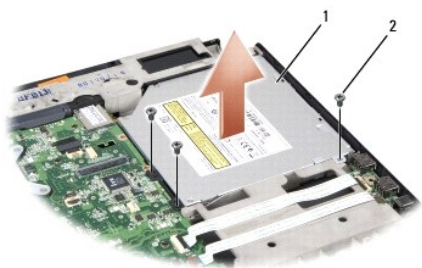

1	optická jednotka	3	skrutky (3)
---	------------------	---	-------------

Inštalácia optickej jednotky

1. Pripojte prípojku optickej jednotky k systémovej doske.
2. Nasaďte späť a pritiahnite tri skrutky na optickej jednotke.
3. Vymontujte opierku dlaní (pozri [Inštalácia opierky dlaní](#)).

Vymontovanie premostovača optickej jednotky

1. Dodržujte postupy uvedené v časti [Skôr než začnete](#).
2. Vymontujte opierku dlaní (pozri [Demontáž opierky dlaní](#)).
3. Odskrutkujte tri skrutky na optickej jednotke a optickú jednotku vyberte z modulu.
4. Vytiahnite premostovač optickej jednotky a odstráňte ju.



1	optická jednotka	2	premostovač optickej jednotky
---	------------------	---	-------------------------------

[Späť na obsah](#)

[Späť na obsah](#)

Opierka dlaní

Dell™ Studio 1535/1536 Servisná príručka

Demontáž opierky dlaní

⚠ UPOZORNENIE: Skôr než začnete nasledujúcu procedúru, osvojte si bezpečnostné pokyny dodané spolu s počítačom.

1. Dodržiavajte postupy uvedené v časti [Skôr než začnete](#).
2. Demontujte spodný kryt (pozri [Demontáž spodného krytu](#)).
3. Zo spodnej časti počítača odskrutkujte osem skrutiek.

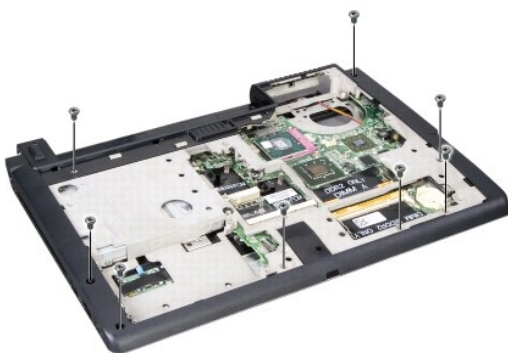

4. Odstráňte všetky karty Mini-Card (pozri [Odstránenie karty Mini-Card](#)).
5. Stlačte a odstráňte akúkoľvek kartu ExpressCard alebo media card.
6. Demontujte sústavu displeja (pozri [Demontáž sústava displeja](#)).
7. Vyskrutkujte osem skrutiek na opierke dlaní.
8. Demontujte dotykový panel, čítačku odtlačkov prstov a reproduktorové zásuvky zo systémovej dosky.

⚠ OZNÁMENIE: Pri oddeľovaní opierky dlaní od počítača nepoužívajte silu. Ak pocítite odpor, opierku dlaní opatrne ohnite alebo vyviňte na ňu mierny tlak, alebo sa posúvajte preč od miesta odporu, až kým sa opierka dlaní neuvoľní.

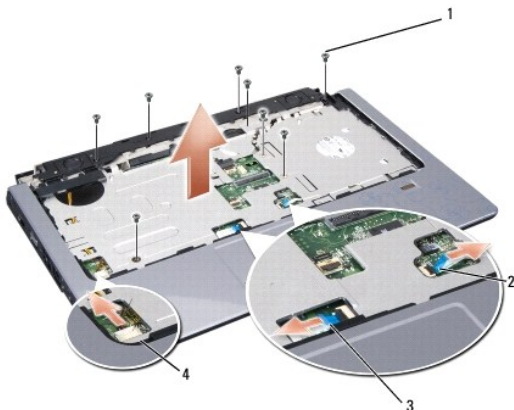

1	skrutky (8)	2	zásuvka čítačky odtlačkov prstov
3	zásuvka dotykového panela	4	zásuvka reproduktora

9. Pohybom zľava doprava opatrne nadvihnite opierku dlaní pozdĺž zadného okraja, v blízkosti držiakov závesov a potom opatrne nadvihnite opierku dlaní, aby ste ju odstránili z počítača.

Inštalácia opierky dlaní

 **UPOZORNENIE:** Skôr než začnete nasledujúcu procedúru, osvojte si bezpečnostné pokyny dodané spolu s počítačom.

1. Zarovnajte opierku dlane s podstavcom počítača a opatrne ju zacvaknite na miesto.
2. Pripojte dotykový panel, čítačku odtlačkov prstov a reproduktorové zásuvky k systémovej doske.
3. Zaskrutkujte osem skrutiek na opierke dlaní späť na pôvodné miesto.
4. Nainštalujte späť sústavu displeja (pozri [Spätná inštalácia sústava displeja](#)).
5. Nainštalujte na pôvodné miesto karty mini cards (pozri [Inštalácia karty Mini-Card](#)).
6. Do spodnej časti počítača zaskrutkujte osem skrutiek.
7. Nainštalujte späť spodný kryt (pozri [Spätná inštalácia spodného krytu](#)).

[Späť na obsah](#)

[Späť na obsah](#)

Reproduktorová zostava

Dell™ Studio 1535/1536 Servisná príručka

Demontáž reproduktorovej zostavy

⚠ UPOZORNENIE: Skôr než začnete s nasledujúcou procedúrou, osvojte si bezpečnostné pokyny, ktoré boli dodané spolu s počítačom.

1. Postupujte podľa pokynov v časti [Skôr než začnete](#).
2. Vyberte opierku dlaní (pozri [Demontáž opierky dlaní](#)).
3. Odskrutkujte štyri skrutky (po dve na každej strane) na reproduktoroch.
4. Uvoľnite reproduktorový kábel zo zaisťovacích úchytiak na opierke dlaní a vyberte reproduktorovú zostavu von.

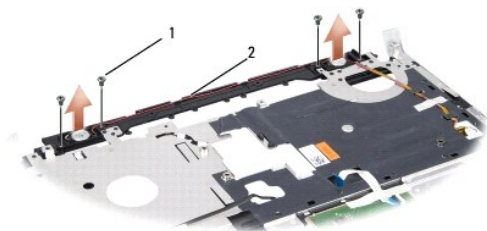

1	skrutky (4)	2	kábel reproduktora
---	-------------	---	--------------------

Inštalácia reproduktora

⚠ UPOZORNENIE: Skôr než začnete s nasledujúcou procedúrou, osvojte si bezpečnostné pokyny, ktoré boli dodané spolu s počítačom.

1. Dajte na pôvodné miesto a zatahnite štyri skrutky, ktoré pripevňujú reproduktorovú súpravu k opierke dlaní.
2. Reproduktorové káble starostlivo smerujte cez zabezpečovacie úchytky na opierke dlaní.
3. Vložte opierku dlaní (pozri [Inštalácia opierky dlaní](#)).

[Späť na obsah](#)

[Späť na obsah](#)

Systemová doska

Dell™ Studio 1535/1536 Servisná príručka

Čip BIOS systémovej dosky obsahuje servisný štítok, ktorý je viditeľný aj na štítku s čiarovým kódom na podstavci počítača. Súprava na výmenu systémovej dosky obsahuje aj nosič, ktorý poskytuje pomocku na prenos servisného štítku na náhradnú systémovú dosku.

Demontáž zostavy systémovej dosky

⚠ UPOZORNENIE: Skôr než začnete nasledujúci postup, osvojte si bezpečnostné pokyny, ktoré boli dodané spolu s počítačom.

1. Dodržujte pokyny uvedené v [Skôr než začnete](#).
2. Demontujte pamäťový modul (y) (pozri [Demontáž pamäťového modulu/pamäťových modulov](#)).
3. Demontujte pevný disk (pozri [Demontáž pevného disku](#)).
4. Demontujte kartu Mini-Card (pozri [Odstránenie karty Mini-Card](#)).
5. Demontujte chladiacu zostavu procesora (pozri [Vymontovanie chladiacej zostavy procesora](#)).
6. Demontujte procesor (pozri [Vymontovanie modulu procesora](#)).
7. Demontujte stredový riadiaci kryt (pozri [Odstránenie stredového riadiaceho krytu](#)).
8. Demontujte procesor (pozri [Demontáž klávesnice](#)).
9. Demontujte zostavu displeja (pozri [Demontáž sústava displeja](#)).
10. Demontujte opierku dlaní (pozri [Demontáž opierky dlaní](#)).
11. Demontujte pevný disk (pozri [Vymontovanie optickej jednotky](#)).

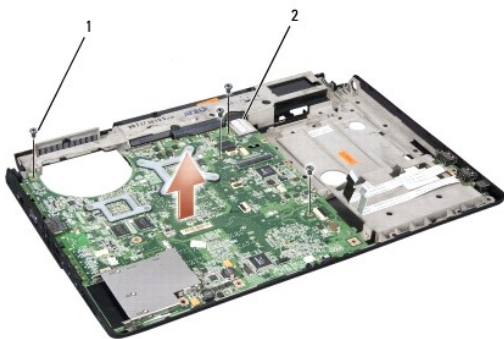

1	skrutky (4)	2	zásuvka systémovej dosky
---	-------------	---	--------------------------

12. Odstráňte štyri skrutky z vrchnej časti systémovej dosky.
13. Odpojte kábel systémovej dosky a vyberte systémovú dosku.

📌 POZNÁMKA: V závislosti od vašej systémovej konfigurácie môže byť počet skrutiek, zobrazených tu, väčší ako počet skrutiek vo vašom počítači.

Výmena systémovej dosky

⚠ UPOZORNENIE: Skôr než začnete nasledujúci postup, osvojte si bezpečnostné pokyny, ktoré boli dodané spolu s počítačom.

 **OZNÁMENIE:** Presvedčte sa, že žiaden uvoľnený kábel sa nezachytil pod systémovou doskou.

1. Nainštalujte systémovú dosku späť na pôvodné miesto.
 2. Zaskrutkujte štyri skrutky do vrchnej časti systémovej dosky.
 3. Pripojte kábel systémovej dosky.
 4. Pokračujte v krokoch uvedených v [Demontáž zostavy systémovej dosky](#) v obrátenom poradí.
-

[Späť na obsah](#)